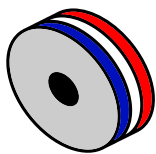

S40853-00

SWITCH 135W - 8x1Gbps/POE+ & 2x1Gbps

Révision -

**elbaC Cable**

ZAC sous le Beer - RD 836
F-27730 BUEIL (Eure - France)
Tél : +33 (0)2 32 62 00 92
Fax : +33 (0)2 76 01 31 80
www.elbac.fr / info@elbac.fr

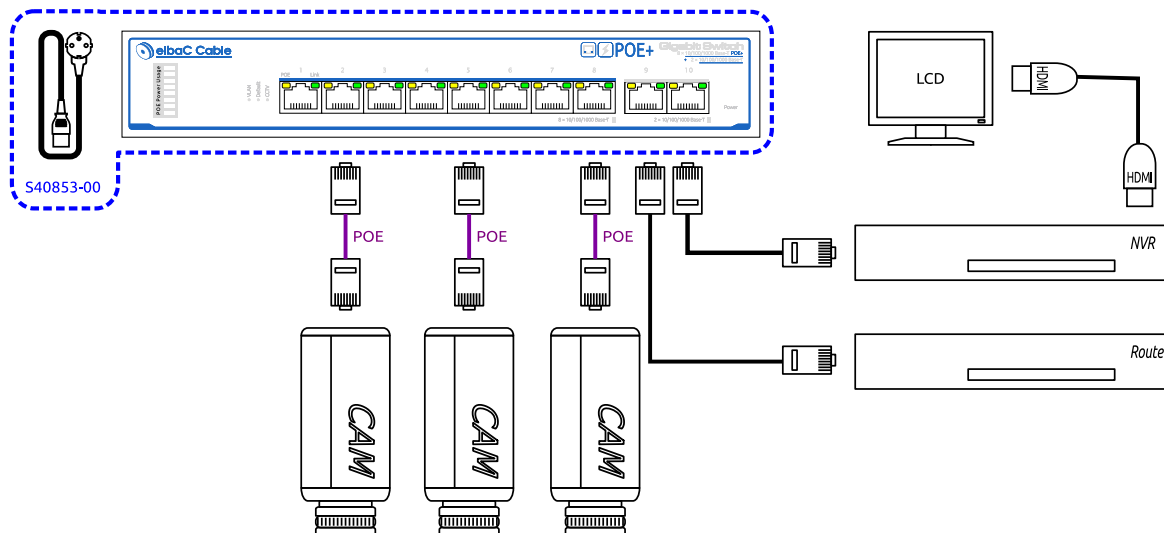
**Câblage****Faces dessus et avant****Normes**

Directive européenne 2011/65/EU
Marquage

**Conditionnement**

-B0 : 1 pièce/boîte carton

Notes

- Puissance maximum par port RJ45 : 30W
 - Budget total avec l'alimentation intégrée 230VAC : 135W
 - Indicateur de consommation en façade
 - Fonction CCTV : permet de bloquer les communications entre ports POE, et ne laisse que la communication entre les ports POE et les ports Uplink. Ceci rend le réseau plus robuste et évite d'éventuels bouclages de paquets IP.
- Possibilité de montage en rack 19 pouces.

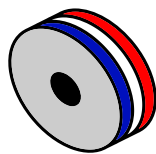



**elbaC Cable**

ZAC sous le Beer - RD 836
F-27730 BUEIL (Eure - France)
Tél : +33 (0)2 32 62 00 92
Fax : +33 (0)2 76 01 31 80
www.elbac.fr / info@elbac.fr



Caractéristiques électriques et mécaniques

S40853-00

Alimentation	Type :	Bloc d'alimentation interne	
	Entrée :	Fiche européenne : 100-240V 50/60Hz	
	Sortie :	Cordon CEE7/7 - IEC60320/C13 fourni	
Consommation interne		< 5W hors POE	
Ethernet	Vitesse :	Liaison descendante ports 1-8 : 10/100/1000 Mbps Liaison montante ports 9-10 : 10/100/1000 Mbps	
	Distance :	Port 1-8 : Default	0-100 m
		VLAN/CCTV	0-100 m
	Port 9-10 :	0-100 m	
POE	Puissance totale :	135 W	
	Puissance max./ port :	30 W	
	Mode d'alimentation :	End-span 1-2 (+)/3-6(-)	
Commutation	Norme Ethernet :	802.3 af/at	
	Capacité d'échange :	20Gbps	
	Vitesse de commutation :	14 Mpps	
	Tampon paquet :	1 MB	
	MAC :	4 KB	
Indicateurs lumineux	Alimentation :	1 led rouge	
	Port RJ45 :	1 led jaune POE	
		1 led verte Lien/Transmission	
	Mode CCTV :	1 led verte	
	Consommation :	8 leds d'indicateur de consommation 	
Protection électrique	Impulsion :	IEC 61000-4-4 Niveau 2	
	Électrostatique :	IEC 61000-4-2 Niveau 3	
	Parafoudre :	IEC 61000-4-5 6 KV	
Environnement d'installation	Température de fonctionnement :	-10°C à 45°C	
	Température de stockage :	-40°C à 85°C	
	Humidité :	5 à 95% sans condensation	
Dimension :	Largeur 245 × profondeur 245 × hauteur 44 mm		
Matière boîtier :	Feuillard acier galvanisé noir		
Poids :	1 kg		

Éléments fournis

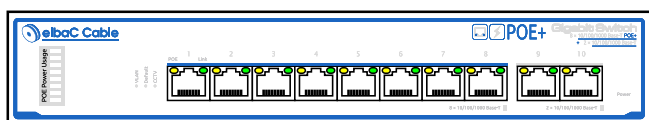

×1

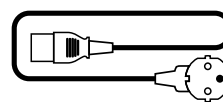

×1

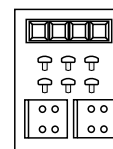

×1