

elbaC Cable

ZAC sous le Beer - RD 836
 F-27730 BUEIL (Eure - France)
 Tél : +33 (0)2 32 62 00 92
 Fax : +33 (0)2 76 01 31 80
 www.elbac.fr / info@elbac.fr

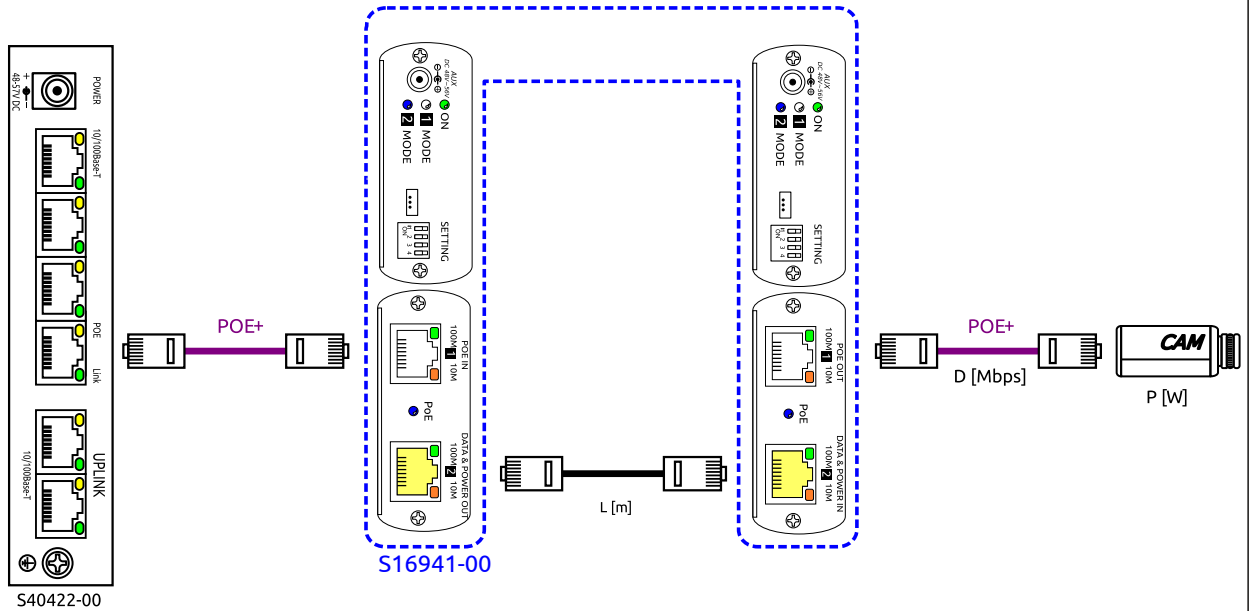

Câblage



UTP CAT5E (250405-00)		
L [m]	D [Mbps]	P [W]
200m	100	21
300m	100	19
400m	100	17.5
500m	100	16.5
600m	10	15
700m	10	13
800m	10	10

Faces avant et arrière

EMETTEUR

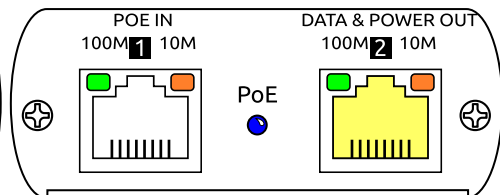
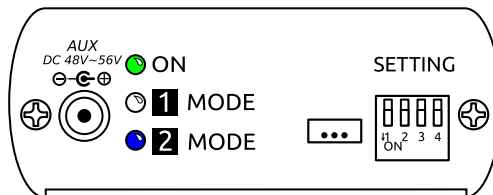

RECEPTEUR

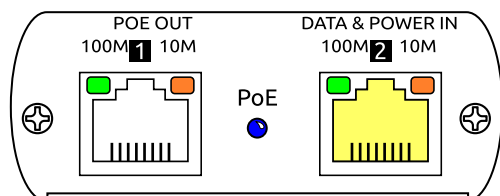
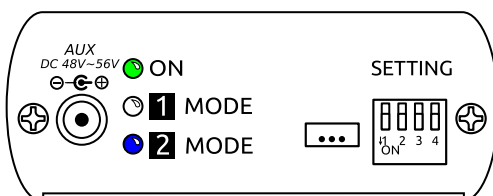

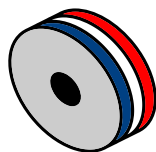
**elbaC Cable**

ZAC sous le Beer - RD 836
F-27730 BUEIL (Eure - France)
Tél : +33 (0)2 32 62 00 92
Fax : +33 (0)2 76 01 31 80
www.elbac.fr / info@elbac.fr



Caractéristiques électriques et mécaniques

S16941-00









Alimentation	Type :	POE ou alimentation DC 48V-57 V optionnelle
Consommation		1 W pour le kit
Ethernet	Vitesse :	10 / 100 Mbps
	Distance :	UTP CAT5E 250405-00 : 500 m - 100Mbps 800 m - 10Mbps
POE	Puissance port :	60 W
	Distance / Puissance :	Selon câble de liaison cf. configuration type
	Norme POE :	IEEE802.3 af/at/bt
	Mode d'alimentation :	End-span et Mid-span
Commutation	Norme Ethernet :	IEEE802.3 10BASE-T, IEEE802.3u 100BASE-TX
	Retard induit :	< 1 ms
Indicateurs lumineux	Port RJ45 :	1 led orange 10Mbps 1 led verte 100Mbps 
Protection électrique	Électrostatique :	IEC 61000-4-2 Niveau 3 / Air Niveau 3
	Parafoudre :	IEC 61000-4-5 Niveau 3
Environnement d'installation	Température de fonctionnement:	0°C à 55°C
	Température de stockage :	-40°C à 85°C
	Humidité :	0 à 95% sans condensation
Dimension :		Largeur 67 × profondeur 135 × hauteur 27 mm
Matière boîtier :		Feuillard acier galvanisé noir
Poids :		210g



Attention : Les distances de transmission annoncées dépendent fortement de la qualité des câbles employés et de l'environnement électromagnétique d'installation. Ces produits ont été qualifiés avec des câbles et connecteurs elbaC®. Les distances de transmission restent uniquement indicatives.

Caractéristiques électriques et mécaniques

Indication des leds :

Power	 Allumé	Alimentation ON
	 Éteint	Alimentation OFF
PoE	 Éteint	Absence de charge POE
	 Bleu fixe	Présence d'une charge POE
Led 2	 Bleu continue	Connexion longue distance
	 Bleu clignotante	Connexion 100Base-T1
	 Bleu clignotante ×2	Défaut matériel
RJ45	 Vert clignotante	Débit 100Mbps
	 Orange clignotante	Débit 10Mbps

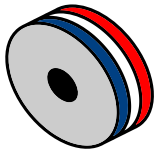
**elbaC Cable**

ZAC sous le Beer - RD 836
F-27730 BUEIL (Eure - France)
Tél : +33 (0)2 32 62 00 92
Fax : +33 (0)2 76 01 31 80
www.elbac.fr / info@elbac.fr

**Normes**

Directive européenne 2011/65/EU

Marquage

**Conditionnement**

-BK : 2 pièces/boîte carton

Notes

- Reprise de câblage existant
- Dépassement de la limite des 100m imposée par les câbles réseau paires torsadées.

Éléments fournis